



LeghornGroup

Piombini plastica:
Plombex



Pinze

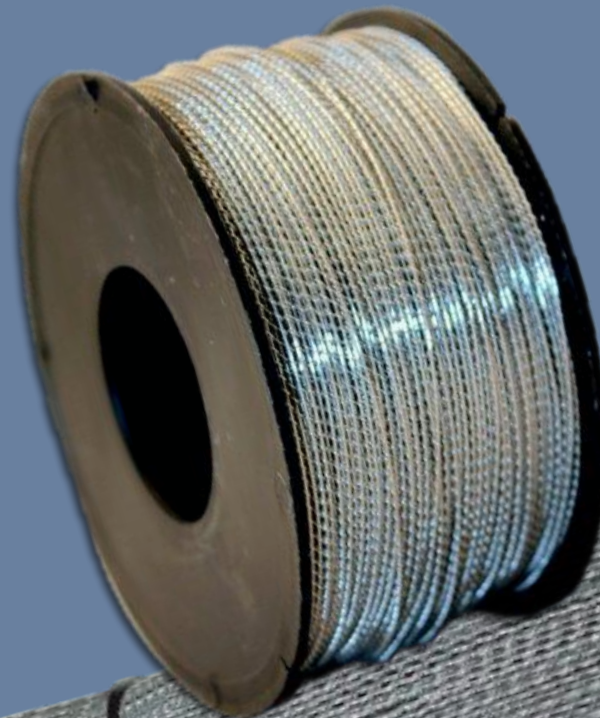

Spiraline

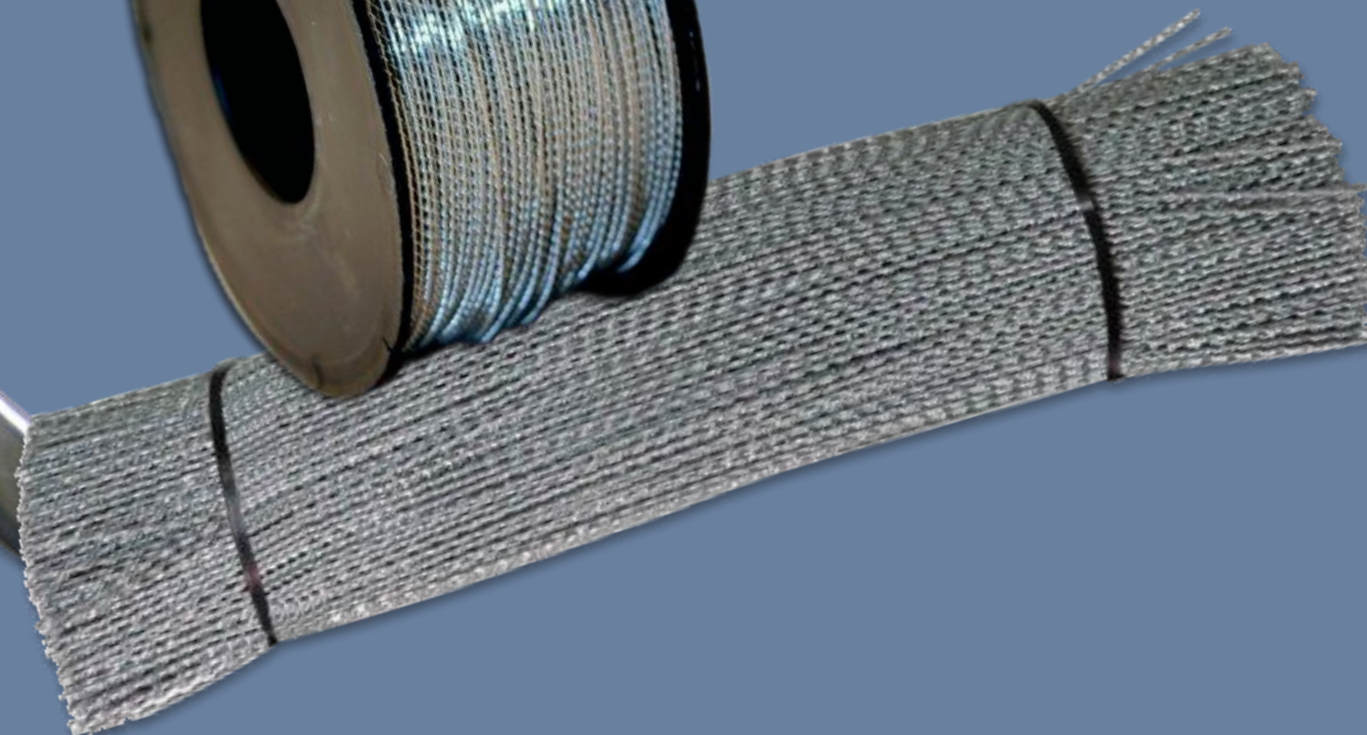



Spiralina Inox

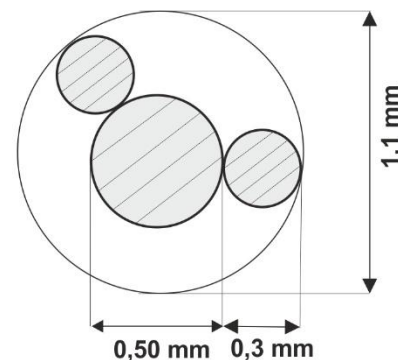

Descrizione prodotto:

- Spiralina in acciaio inox AISI 304
- Diametro interno: \emptyset mm 0.50
- Filo spiralato: \emptyset mm 0.30
- Diametro totale 1mm
- Bobine standard: da 1 kg – circa 400 m
- Bobine standard: da 0.5kg – circa 200 m

Confezione:

(sia per bobine da 1kg che da 1/2kg)
misura scatola 40x30x20 cm
24kg per ogni scatola
768 kg per pallet
misura pallet 80x120x95 cm

2023 LeghornGroup IT Team 7401-A680



Spiralina Zincata

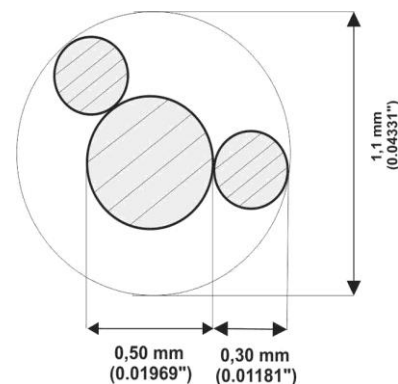
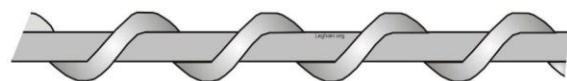

Descrizione prodotto:

- Spirulina in acciaio ricotto galvanizzato
- Diametro interno: \varnothing mm 0.50
- Filo spiralato: \varnothing mm 0.30
- Diametro totale 1mm
- Bobine standard: da 1 kg – circa 400 m
- Bobine standard: da 0.5kg – circa 200 m

Confezione:

(sia per bobine da 1kg che da 1/2kg)
misura scatola 40x30x20 cm
24kg per ogni scatola
768 kg per pallet
misura pallet 80x120x95 cm

2023 LeghornGroup IT Team 7401-A680



LeghornGroup

Spiralina Rame

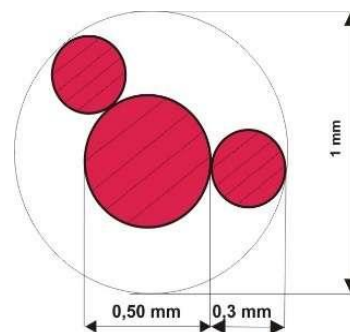

Descrizione prodotto:

- Spiralina in rame ASTM B 49,92 - UNI EN 1977 - 2000
- Diametro interno: \varnothing mm 0.50
- Filo spiralato: \varnothing mm 0.30
- Diametro totale 1mm
- Bobine standard: da 1 kg – circa 360 m
- Bobine standard: da 0.5kg – circa 180 m

Confezione:

(sia per bobine da 1kg che da 1/2kg)
misura scatola 40x30x20 cm
24kg per ogni scatola
768 kg per pallet
misura pallet 80x120x95 cm

2023 LeghornGroup IT Team 7401-A680



Spiralina Ottone

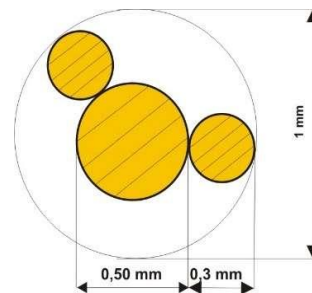
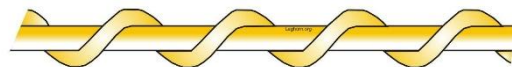

Descrizione prodotto:

- Spiralina in ottone
- Diametro interno: \varnothing mm 0.50
- Filo spiralato: \varnothing mm 0.30
- Diametro totale: 1mm
- Bobine standard: da 1 kg – circa 380 m
- Bobine standard: da 0.5kg – circa 190 m

Confezione:

(sia per bobine da 1kg che da 1/2kg)
misura scatola 40x30x20 cm
24kg per ogni scatola
768 kg per pallet
misura pallet 80x120x95 cm



Spiralina Nylon-Rame

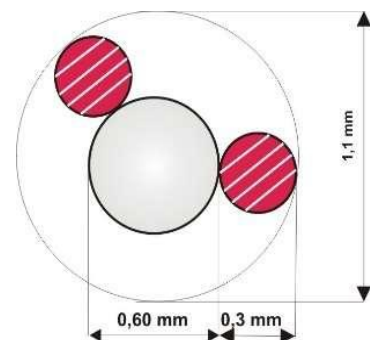

Descrizione prodotto:

- Spiralina in nylon rame
- Diametro interno: \emptyset mm 0.60 - 100% Poliammide
- Filo spiralato in rame ricotto: \emptyset mm 0.30 secondo ASTM 49,92 - UNI EN 1977 - 2000
- Diametro totale: 1mm
- Bobine standard: da 300gr– circa 180 m

Confezione:

misura scatola 40x30x18 cm
36 bobine per ogni scatola (peso bobina 0,3kg)
1152 bobine per pallet
misura pallet 80x120x95 cm



Cavetto Inox plastificato

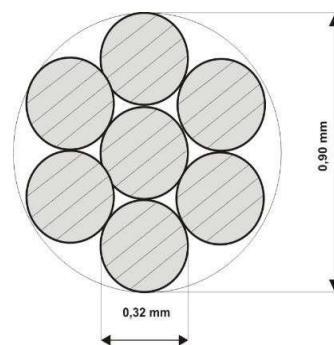
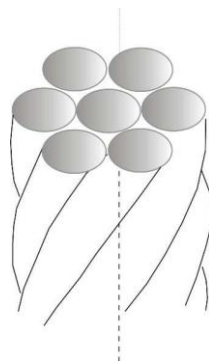

Descrizione prodotto:

- Cavetto a sette fili in acciaio inox ricoperto di plastica trasparente PVC
- Diametro cavetto inox: \varnothing mm 0.32
- Diametro totale: 1mm
- Bobine standard: da 100 m – circa 406 gr
- Bobine standard: da 250 m – circa 675 gr

Confezione:

misura scatola 40x30x20 cm
20 bobine per ogni scatola (peso bobina 0,3kg)
640 bobine per pallet
misura pallet 80x120x95 cm



LeghornGroup

Pinze per piombini

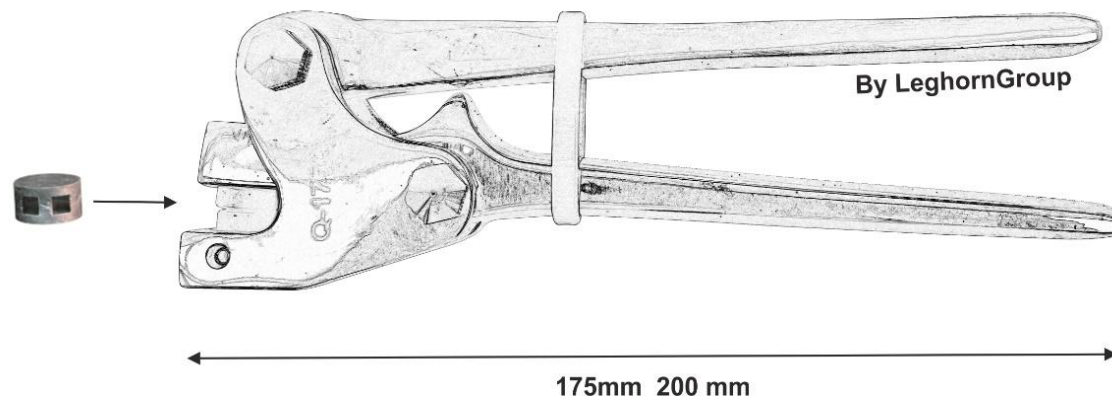

Art 464/175 : per sigilli fino a 12 mm di diametro .

Art 464/200 : per sigilli fino a 15 mm di diametro .

MISURE:

ART 464/175 e 466/175: Lunghezza : 175 mm

ART 464/200 e 466/220: Lunghezza : 200 mm

Art 466/175 : per sigilli fino a 12 mm di diametro .

Art 466/200 : per sigilli fino a 15 mm di diametro .

2023 LeghornGroup IT Team 7401-A680



LeghornGroup

Piombini in plastica: Plombex 9 mm

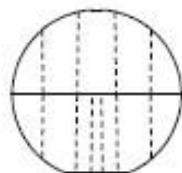
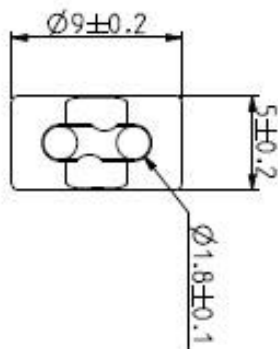

Descrizione prodotto:

- Sigillo in polistirolo antiurto
- Utilizzabile con diversi fili spiralati. È richiesto l'uso di apposite pinze per la corretta chiusura
- Misura diametro: 9mm
- Personalizzabile solo con l'apposita pinza
- Colori disponibili: arancio, argento, avorio, bianco, blu, giallo, grigio, nero, marrone, rosso e verde
- Su richiesta è possibile realizzare anche altri colori

Imballo:

- Cartone con 10000 sigilli. Su richiesta in buste da 1000 pz
- Dimensione cartone: 27x22x11cm
- Peso cartone: 2,8 kg
- Pallet: 80x120x145cm, 384 kg, 1300000 pz

2023 LeghornGroup IT Team 7401-A680



LeghornGroup

Piombini in plastica: Plombex 13 mm

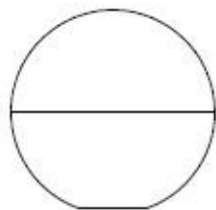
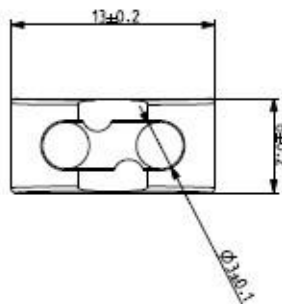

Descrizione prodotto:

- Sigillo in polistirolo antiurto
- Utilizzabile con diversi fili spiralati. È richiesto l'uso di apposite pinze per la corretta chiusura
- Misura diametro: 13mm
- Personalizzabile solo con l'apposita pinza
- Colori disponibili: arancio, argento, avorio, bianco, blu, giallo, grigio, nero, marrone, rosso e verde
- Su richiesta è possibile realizzare anche altri colori

Imballo:

- Cartone con 10000 sigilli. Su richiesta in buste da 1000 pz
- Dimensione cartone: 40x24x17cm
- Peso cartone: 5,6 kg
- Pallet: 80x120x175cm, 580 kg, 1000000 pz

2023 LeghornGroup IT Team 7401-A680



LeghornGroup

Twistseal: Sigillo a fine già numerato.

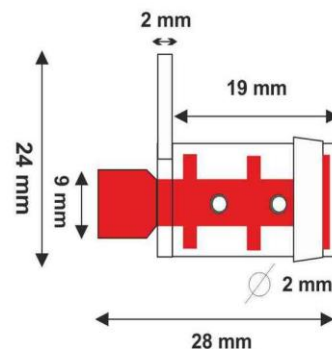
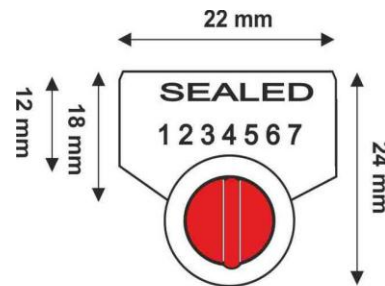
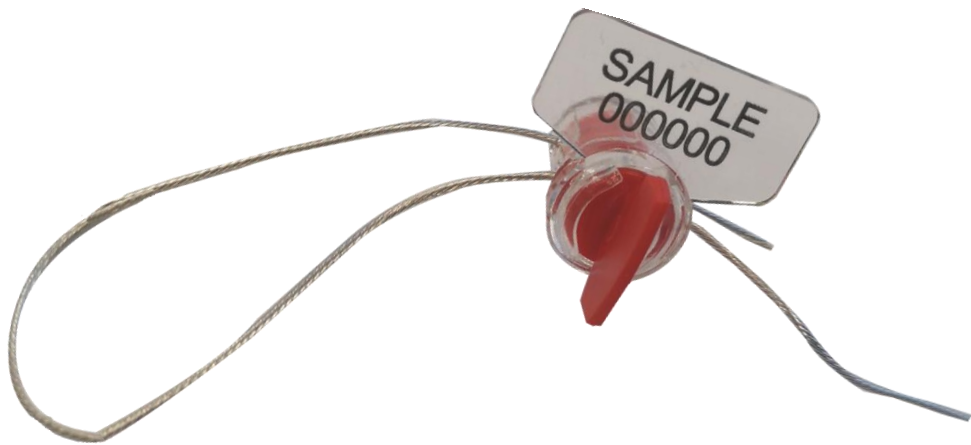

Descrizione prodotto:

- Sigillo policarbonato e ABS
- Utilizzabile con diversi fili spiralati e non è richiesto l'uso di apposite pinze per la corretta chiusura
- Stampa laser
- Numerazione progressiva fino a 15 cifre
- Possibilità di barcode e personalizzazione con logo
- Personalizzazione fino a 20 caratteri su una riga
- Corpo del sigillo disponibile sia bianco che trasparente
- Temperatura di funzionamento: $-30^{\circ}\text{C} +60^{\circ}\text{C}$
- Colori disponibili: arancio, azzurro, bianco, giallo, rosso, verde
- Su richiesta è possibile realizzare anche altri colori

2023 LeghornGroup IT Team 7401-A680



Legacci in bobina ed in spezzoni

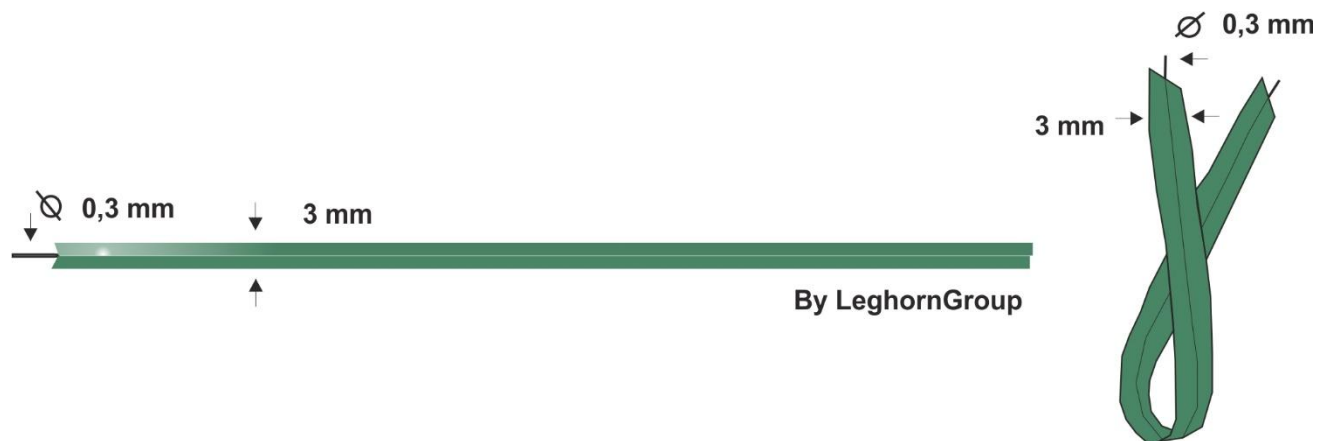

Colori a disposizione: Verde, bianco, nero.
Realizziamo bobine fino a 5.000 metri.
Legacci tagliati a misura secondo richiesta.

2023 LeghornGroup IT Team 7401-A680



LeghornGroup

Presentazione LeghornGroup.

Da 45 anni LeghornGroup è leader mondiale nella produzione di sigilli di sicurezza e di prodotti e sistemi elettronici per l'identificazione, la protezione, il controllo e la tracciabilità di merci e beni per diverse applicazioni.

L'azienda ha sede in Italia, sette filiali in tutto il mondo e possiede due siti produttivi di materie plastiche e metalli in Europa. La gamma di prodotti di LeghornGroup comprende oltre 120 articoli tra i quali 19 modelli di sigilli di alta sicurezza conformi alla norma ISO 17712:2013 - anche sigilli elettronici RFID passivi - e 46 sigilli in plastica adatti a diverse applicazioni.

LeghornGroup è all'avanguardia nella produzione di "articoli green" con una vasta gamma di sigilli in plastica 100% riciclabili, sigilli metallici ed elettronici.



LeghornGroup[®]

FINDUS@

info@leghorngroup.com



LeghornGroup S.r.l.

34/36 Via degli Arrotini
57121 Livorno (LI) Italy
www.leghorngroup.com
info@leghorngroup.com

LeghornGroup – India
www.leghorngroup.in

LeghornGroup – Italy
www.leghorngroup.it

LeghornGroup – U.S.A.
www.leghorngroup.com

LeghornGroup – Belgium
www.leghorngroup.be
www.leghorngroup.nl

LeghornGroup – Czech Republic
www.leghorngroup.cz
www.leghorngroup.pl

LeghornGroup – Greece
www.leghorngroup.gr

LeghornGroup – Republic of
Moldova
www.leghorngroup.ro

LeghornGroup – España
www.leghorngroup.es